

# BRÁNY A BRÁNKY

## Bránka záhradná

### Bránka záhradná jednokrídlová (BJZ)

Stípičky	Trubka ZN (2ks), priemer 60mm vrátane čiapočky
Rám brány	Trubka ZN, priemer 38mm vrátane čiapočky
Výplň	Štvorhranné pletivo poplastované, veľkosť oka 50mm
Zámok	<ul style="list-style-type: none"><li>• Bez zámku</li><li>• So zámkom</li></ul>
Povrchová úprava	ZN + PVC, farba RAL 6005
Šírka brány	svetlá šírka brány medzi stípičkami



Ceny: Bránka záhradná jednokrídlová - bez zámku, uvádzané sú základné rozmery (typy bránok), ceny iných rozmerov bránok na vyžiadanie na obchodnom úseku

Výška brány (m)	Šírka brány (m)	Cena bez DPH (EUR/ks)	Cena s DPH (EUR/ks)
1,00	1,00	112,00	134,40
	1,20	115,00	138,00
1,20	1,00	118,00	141,60
	1,20	122,00	146,40
1,50	1,00	131,00	157,20
	1,20	136,00	163,20
1,60	1,00	134,00	160,80
	1,20	139,00	166,80
1,80	1,00	142,00	170,40
	1,20	146,00	175,20
2,00	1,00	149,00	178,80
	1,20	153,00	183,60

Príplatky:

	Cena bez DPH (EUR/ks)	Cena s DPH (EUR/ks)
Zámok	32,00	38,40

### Bránka záhradná dvojkřídlová (BDZ)

Stípičky	Trubka ZN (2ks), priemer 60mm vrátane čiapočky
Rám brány	Trubka ZN, priemer 38mm vrátane čiapočky
Výplň	Štvorhranné pletivo poplastované, veľkosť oka 50mm
Zámok	<ul style="list-style-type: none"><li>• Bez zámku</li><li>• So zámkom</li></ul>
Povrchová úprava	ZN + PVC, farba RAL 6005
Šírka brány	svetlá šírka brány medzi stípičkami

Ceny: Bránka záhradná dvojkřídlová - bez zámku - uvádzané sú základné rozmery (typy bránok), ceny iných rozmerov bránok na vyžiadanie na obchodnom úseku

Výška brány (m)	Šírka brány (m)	Cena bez DPH (EUR/ks)	Cena s DPH (EUR/ks)
1,50	3,00	287,00	344,40
	4,00	306,00	367,20
1,60	3,00	293,00	351,60
	4,00	311,00	373,20
1,80	3,00	305,00	366,00
	4,00	326,00	391,20
2,00	3,00	315,00	378,00
	4,00	338,00	405,60

Príplatky:

	Cena bez DPH (EUR/ks)	Cena s DPH (EUR/ks)
Zámok	32,00	38,40

## BRÁNKA JEDNOKRÍDLOVÁ (BJ)

- Rám brány: profil JAKL 40 x 40mm
- Stĺpik: profil JAKL podľa typu brány (60 x 60mm, 80 x 80mm)
- Výplň:
  - Alternatíva 1: tyčový profil JAKL 20 x 20mm
  - Alternatíva 2: výplet – rebierkové pletivo 50 x 50 x 4mm
  - Alternatíva 3: plotový diel GALAXIA
- Povrchová úprava: ZN + PVC
- Farba tmavozelená (RAL 6005), prípadne podľa dohody
- Uhol otvárania: 90stupňov
- Príslušenstvo: V cene je zámok, kľučka, nastaviteľný záves (0-50mm)

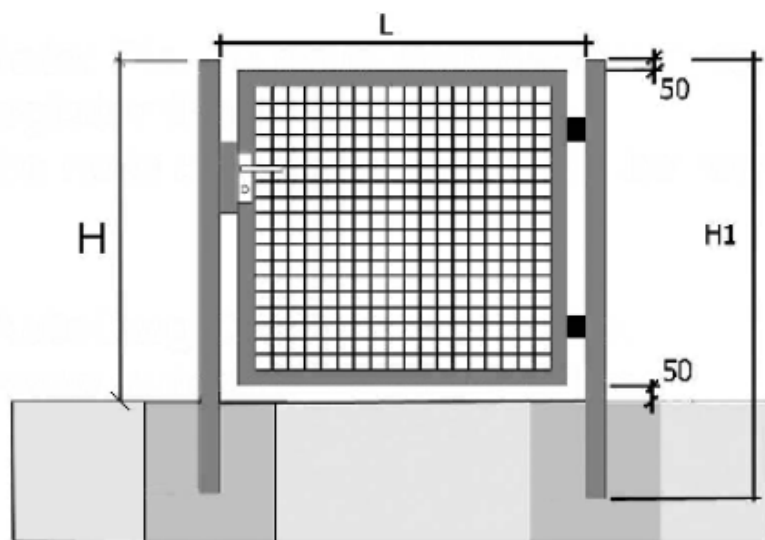

Označenie	L Vnútorná šírka (mm)	H Výška brány (m)	H1 Výška stĺpika (m)	Stĺpik (podľa výšky brány) Profil (mm)
BJ-100	1 000	1,00; 1,20; 1,50; 1,60; 1,80; 2,00	1,50; 1,70; 2,10; 2,20; 2,50; 2,80	V: 1,00-2,00m = 60 x 60
BJ-120	1 240			V: 1,00-1,60m = 60 x 60 V: 1,80-2,00m = 80 x 80
BJ-150	1 480			V: 1,00-1,60m = 60 x 60 V: 1,80-2,00m = 80 x 80
BJ-160	1 600			V: 1,00-1,60m = 60 x 60 V: 1,80-2,00m = 80 x 80

Označenie	Výška „H“					
	1,00 m	1,20 m	1,50 m	1,60 m	1,80 m	2,00 m
	Cena bez DPH (EUR/ks)					
	Cena s DPH (EUR/ks)					
BJ-100	225,00	235,00	268,00	274,00	289,00	303,00
	270,00	282,00	321,60	328,80	346,80	363,60
BJ-120	232,00	244,00	280,00	286,00	354,00	376,00
	278,40	292,80	336,00	343,20	424,80	451,20
BJ-150	256,00	268,00	305,00	312,00	382,00	404,00
	307,20	321,60	366,00	374,40	458,40	484,80
BJ-160	259,00	272,00	311,00	317,00	391,00	412,00
	310,80	326,40	373,20	380,40	469,20	494,40

## BRÁNKA DVOJKRÍDLOVÁ (BD)

- Rám brány: profil JAKL 40 x 40mm
- Stĺpik: profil JAKL podľa typu brány (60 x 60mm, 80 x 80mm, 120 x 120mm)
- Výplň:
  - Alternatíva 1: tyčový profil JAKL 20 x 20mm
  - Alternatíva 2: výplet – rebierkové pletivo 50 x 50 x 4mm
  - Alternatíva 3: plotový diel GALAXIA
- Povrchová úprava: ZN + PVC
- Farba tmavozelená (RAL 6005), prípadne podľa dohody
- Uhol otvárania: 90stupňov
- Príslušenstvo: V cene je zámok s kľučkou, nastaviteľný záves, kolík do zeme, stredový doraz

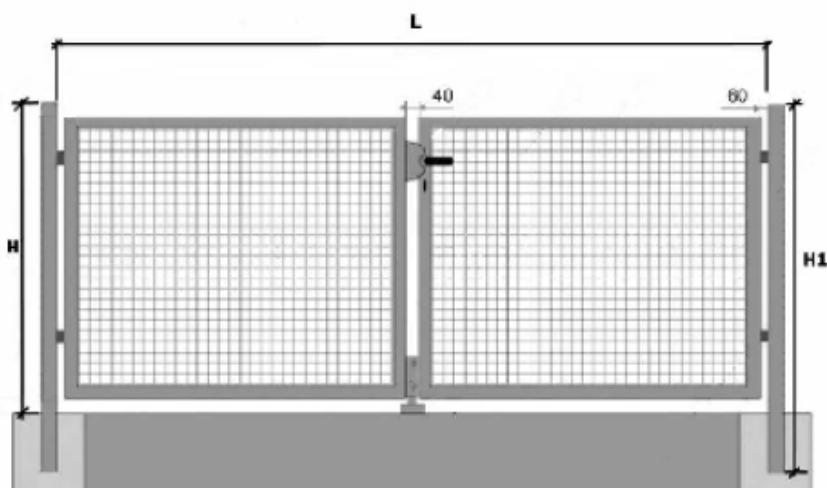

Bránka dvojkřídlová s tyčovou výplňou

Označenie	L Vnútrná šírka (mm)	H Výška brány (m)	H1 Výška stĺpika (m)	Stĺpik (podľa výšky brány) Profil (mm)
BD-200	2 120	1,00; 1,20; 1,50; 1,60; 1,80; 2,00	1,50; 1,70; 2,10; 2,20; 2,50; 2,80	V: 1,00-2,00m = 60 x 60
BD-250	2 600			V: 1,00-1,50m = 60 x 60 V: 1,60-2,00m = 80 x 80
BD-300	3 080			V: 1,00-1,50m = 60 x 60 V: 1,60-2,00m = 80 x 80
BD-350	3 400			V: 1,00-1,20m = 60 x 60 V: 1,50-2,00m = 80 x 80
BD-400	4 120			V: 1,00m = 60 x 60 V: 1,20-1,60m = 80 x 80 V: 1,80-2,00m = 120 x 120
BD-450	4 600			V: 1,00m = 60 x 60 V: 1,20-1,60m = 80 x 80 V: 1,80-2,00m = 120 x 120

Označenie	Výška „H“					
	1,00 m	1,20 m	1,50 m	1,60 m	1,80 m	2,00 m
	<b>Cena bez DPH (EUR/ks)</b>					
	Cena s DPH (EUR/ks)					
BD-200	<b>544,00</b>	<b>562,00</b>	<b>590,00</b>	<b>597,00</b>	<b>617,00</b>	<b>636,00</b>
	652,80	674,40	708,00	716,40	740,40	763,20
BD-250	<b>560,00</b>	<b>578,00</b>	<b>609,00</b>	<b>663,00</b>	<b>689,00</b>	<b>718,00</b>
	672,00	693,60	730,80	795,60	826,80	861,60
BD-300	<b>643,00</b>	<b>666,00</b>	<b>700,00</b>	<b>753,00</b>	<b>783,00</b>	<b>813,00</b>
	771,60	799,20	840,00	903,60	939,60	975,60
BD-350	<b>657,00</b>	<b>680,00</b>	<b>759,00</b>	<b>773,00</b>	<b>804,00</b>	<b>836,00</b>
	788,40	816,00	910,80	927,60	964,80	1003,20
BD-400	<b>747,00</b>	<b>808,00</b>	<b>859,00</b>	<b>874,00</b>	<b>971,00</b>	<b>1013,00</b>
	896,40	969,60	1030,80	1048,80	1165,20	1215,60
BD-450	<b>762,00</b>	<b>826,00</b>	<b>878,00</b>	<b>894,00</b>	<b>995,00</b>	<b>1038,00</b>
	914,40	991,20	1053,60	1072,80	1194,00	1245,60

## BRÁNKA DVOJKRÍDLOVÁ PRIEMYSELNÁ (BDPR)

- Rám brány: profil JAKL 60 x 60mm, vnútorný rám 40 x 40mm
- Stĺpik: profil JAKL 120 x 120mm, resp. 150 x 150mm
- Výplň:
  - Alternatíva 1: tyčový profil JAKL 30 x 30 x 2mm
  - Alternatíva 2: výplet – rebierkové pletivo 50 x 50 x 4mm
- Povrchová úprava: ZN ZN + polyuretán (R)
- Farba tmavozelená (RAL 6005), prípadne podľa dohody
- Uhol otvárania: 90stupňov
- Príslušenstvo: V cene je zámok s kľučkou, nastaviteľný záves, kolík do zeme, stredový doraz
- Na objednávku je možnosť montáže bezpečnostného hrebeňa (ochrana proti preliezaniu)

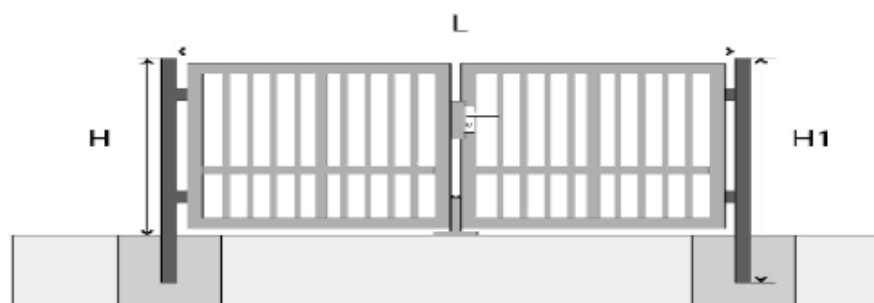

Označenie	L Vnútorná šírka (mm)	H Výška brány (m)	H1 Výška stĺpika (m)	Stĺpik (podľa výšky brány) Profil (mm)	
BDPR-500	5160	1,60; 1,80; 2,00	2,30; 2,50; 2,80	V: 1,60-2,00mm = 120 x 120	
BDPR-550	5660			V: 1,60-2,00mm = 120 x 120	
BDPR-600	6160			V: 1,60-2,00mm = 120 x 120	
BDPR-650	6660			V: 1,60-2,00mm = 120 x 120	
BDPR-700	7160			V: 1,60-2,00mm = 150 x 150	
BDPR-750	7660			V: 1,60-2,00mm = 150 x 150	
BDPR-800	8160			V: 1,60-2,00mm = 150 x 150	
BDPR-850	8660			V: 1,60-2,00mm = 150 x 150	
BDPR-900	9160			V: 1,60-2,00mm = 150 x 150	
BDPR-950	9660			V: 1,60-2,00mm = 150 x 150	
BDPR-1000	10160			2,50; 2,70; 3,00	V: 1,60-2,00mm = 150 x 150

Označenie	Výška „H“		
	1,60 m	1,80 m	2,00 m
	Cena bez DPH (EUR/ks) Cena s DPH (EUR/ks)		
BDPR-500	<b>1657,00</b>	<b>1721,00</b>	<b>1778,00</b>
	1988,40	2065,20	2133,60
BDPR-550	<b>1702,00</b>	<b>1770,00</b>	<b>1831,00</b>
	2042,40	2124,00	2197,20
BDPR-600	<b>1844,00</b>	<b>1905,00</b>	<b>1972,00</b>
	2212,80	2286,00	2366,40
BDPR-650	<b>1891,00</b>	<b>1956,00</b>	<b>2026,00</b>
	2269,20	2347,20	2431,20
BDPR-700	<b>2133,00</b>	<b>2210,00</b>	<b>2299,00</b>
	2559,60	2652,00	2758,80
BDPR-750	<b>2177,00</b>	<b>2260,00</b>	<b>2352,00</b>
	2612,40	2712,00	2822,40
BDPR-800	<b>2308,00</b>	<b>2394,00</b>	<b>2489,00</b>
	2769,60	2872,80	2986,80
BDPR-850	<b>2354,00</b>	<b>2443,00</b>	<b>2544,00</b>
	2824,80	2931,60	3052,80
BDPR-900	<b>2483,00</b>	<b>2576,00</b>	<b>2680,00</b>
	2979,60	3091,20	3216,00
BDPR-950	<b>2529,00</b>	<b>2627,00</b>	<b>2734,00</b>
	3034,80	3152,40	3280,80
BDPR-1000	<b>2685,00</b>	<b>2786,00</b>	<b>2899,00</b>
	3222,00	3343,20	3478,80

## BRÁNKA POSUVNÁ KOĽAJNICOVÁ (BPK)

- Stĺpik: profil JAKL, rozmery v tabuľke podľa typu brány
- Rám brány: profil JAKL, rozmery v tabuľke podľa typu brány
- Výplň:
  - Alternatíva 1: tyčový profil JAKL, rozmery v tabuľke podľa typu brány
  - Alternatíva 2: výplet – rebierkové pletivo, rozmery v tabuľke podľa typu brány
- Povrchová úprava: ZN + polyuretán (R)
- Farba tmavozelená (RAL 6005), prípadne podľa dohody
- Príslušenstvo: V cene je zámok, kľučka
- Brány majú po vzájomnej dohode možnosť motorizácie
- Možnosť výroby atypickej brány po vzájomnej dohode
- Pri dopyte, resp. objednávaní je potrebné uvádzať smer pohybu brány z pohľadu exteriéru (pohľad od ulice do vnútra) z dôvodu prípravy brány na motorizáciu

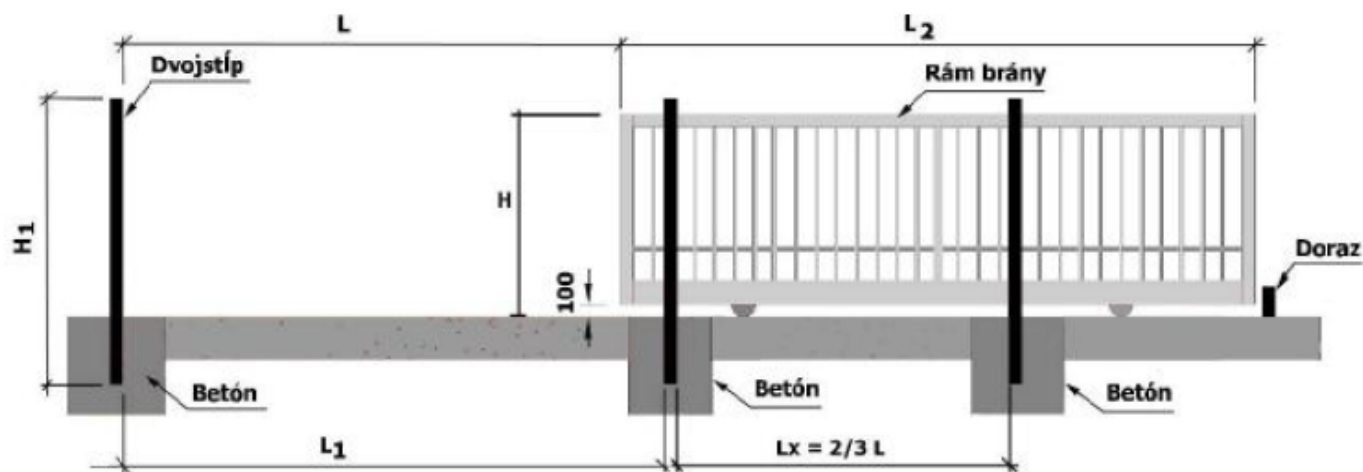

### Legenda:

- L – svetlá (prejazdová) šírka
- L1 – šírka brány
- L2 – šírka rámu brány
- H – výška brány
- H1 – výška stĺpika

L svetlá (prejazdová) šírka (mm)	H výška brány (m)	H1 výška stĺpika (m)	L1 šírka brány (mm)	L2 šírka rámu (mm)
3 000	1,00; 1,20; 1,50; 1,60; 1,80; 2,00	1,80; 2,00; 2,30; 2,30; 2,60; 3,00	3 300	3 760
4 000			4 300	4 880
5 000			5 300	5 840
6 000			6 300	6 800
7 000			7 300	7 970
8 000			8 300	8 750
9 000			9 300	9 920
10 000			10 300	10 940

**BRÁNA POSUVNÁ KOLAJNICOVÁ (BPK-5)**

- Stĺpik: profil JAKL 50 x 50mm, Rám brány: profil JAKL 40 x 40mm
- Výplň:
  - Alternatíva 1: profil JAKL 30 x 20 x 2mm
  - Alternatíva 2: výplet - rebierkové pletivo 50 x 50 x 4mm
- Povrchová úprava: ZN + polyuretán (R)

Svetlá šírka „L“ (mm)	Výška brány „H“ - 1,00 m	Výška brány „H“ - 1,20 m	Výška brány „H“ - 1,50 m
	Cena bez DPH (EUR/ks) / Cena s DPH (EUR/ks)		
3 000	<b>1191,00</b>	<b>1228,00</b>	<b>1285,00</b>
	1429,20	1473,60	1542,00
4 000	<b>1282,00</b>	<b>1326,00</b>	<b>1392,00</b>
	1538,40	1591,20	1670,40
5 000	<b>1368,00</b>	<b>1418,00</b>	<b>1493,00</b>
	1641,60	1701,60	1791,60

**BRÁNA POSUVNÁ KOLAJNICOVÁ (BPK-9)**

- Stĺpik: profil JAKL 60 x 60mm
- Rám brány: profil JAKL 60 x 60mm
- Výplň:
  - Alternatíva 1: profil JAKL 30 x 20 x 2mm
  - Alternatíva 2: výplet - rebierkové pletivo 50 x 50 x 4mm
- Povrchová úprava: ZN + polyuretán (R)

Svetlá šírka „L“ (mm)	Výška brány „H“					
	1,00 m	1,20 m	1,50 m	1,60 m	1,80 m	2,00 m
Cena bez DPH (EUR/ks) / Cena s DPH (EUR/ks)						
3 000	<b>1264,00</b>	<b>1306,00</b>	<b>1366,00</b>	<b>1381,00</b>	<b>1429,00</b>	<b>1484,00</b>
	1516,80	1567,20	1639,20	1657,20	1714,80	1780,80
4 000	<b>1369,00</b>	<b>1417,00</b>	<b>1490,00</b>	<b>1506,00</b>	<b>1561,00</b>	<b>1597,00</b>
	1642,80	1700,40	1788,00	1807,20	1873,20	1916,40
5 000	<b>1467,00</b>	<b>1522,00</b>	<b>1602,00</b>	<b>1623,00</b>	<b>1684,00</b>	<b>1720,00</b>
	1760,40	1826,40	1922,40	1947,60	2020,80	2064,00
6 000	<b>1570,00</b>	<b>1632,00</b>	<b>1724,00</b>	<b>1748,00</b>	<b>1816,00</b>	<b>1855,00</b>
	1884,00	1958,40	2068,80	2097,60	2179,20	2226,00
7 000	<b>1723,00</b>	<b>1791,00</b>	<b>1895,00</b>	<b>1923,00</b>	<b>1997,00</b>	<b>2038,00</b>
	2067,60	2149,20	2274,00	2307,60	2396,40	2445,60
8 000	<b>1849,00</b>	<b>1922,00</b>	<b>2033,00</b>	<b>2063,00</b>	<b>2143,00</b>	<b>2183,00</b>
	2218,80	2306,40	2439,60	2475,60	2571,60	2619,60
9 000	<b>2000,00</b>	<b>2082,00</b>	<b>2204,00</b>	<b>2236,00</b>	<b>2324,00</b>	<b>2364,00</b>
	2400,00	2498,40	2644,80	2683,20	2788,80	2836,80

**BRÁNA POSUVNÁ KOLAJNICOVÁ (BPK-10)**

- Stĺpik: profil JAKL 100 x 60mm, Rám brány: profil JAKL 60 x 60mm
- Výplň:
  - Alternatíva 1: profil JAKL 30 x 20 x 2mm
  - Alternatíva 2: výplet - rebierkové pletivo 50 x 50 x 4mm
- Povrchová úprava: ZN + polyuretán (R)

Svetlá šírka „L“ (mm)	Výška brány „H“ - 1,60 m	Výška brány „H“ - 1,80 m	Výška brány „H“ - 2,00 m
	Cena bez DPH (EUR/ks) / Cena s DPH (EUR/ks)		
7 000	<b>2401,00</b>	<b>2508,00</b>	<b>2631,00</b>
	2881,20	3009,60	3157,20
8 000	<b>2557,00</b>	<b>2669,00</b>	<b>2798,00</b>
	3068,40	3202,80	3357,60
9 000	<b>2752,00</b>	<b>2875,00</b>	<b>3010,00</b>
	3302,40	3450,00	3612,00
10 000	<b>2924,00</b>	<b>3047,00</b>	<b>3187,00</b>
	3508,80	3656,40	3824,40

## Brány samonosné (BS)

- Brány samonosné, typ BSG
- Brány samonosné, typ BST

	Šírka brány 3,50 – 5,50m	Šírka brány 6,00 – 12,00m
Nosný rám	Profil 80 x 80mm + 2 vodiace vozíky	Profil 120 x 100mm + 2 vodiace vozíky
Rám brány	Profil 50 x 50mm	Profil 60 x 60mm
Výplň	<ul style="list-style-type: none"><li>• Brána samonosná typ BSG: Panel GALAXIA</li><li>• Brána samonosná typ BST: profil 25 x 25mm</li></ul>	
Zámok	LOCINOX	
Povrchová úprava	<ul style="list-style-type: none"><li>• ZN: žiarové zinkovanie</li><li>• PVC: žiarové zinkovanie + poplastovanie</li></ul>	
Šírka brány (L)	Svetlá šírka (medzi stĺpkami) od 3,50m do 12,00m (šírku brány je možné odstupňovať po 0,50m)	
Výška brány (H)	Od 1,30m do 2,10m (výšku brány je možné odstupňovať po 0,10m)	

### Brána samonosná, typ BSG

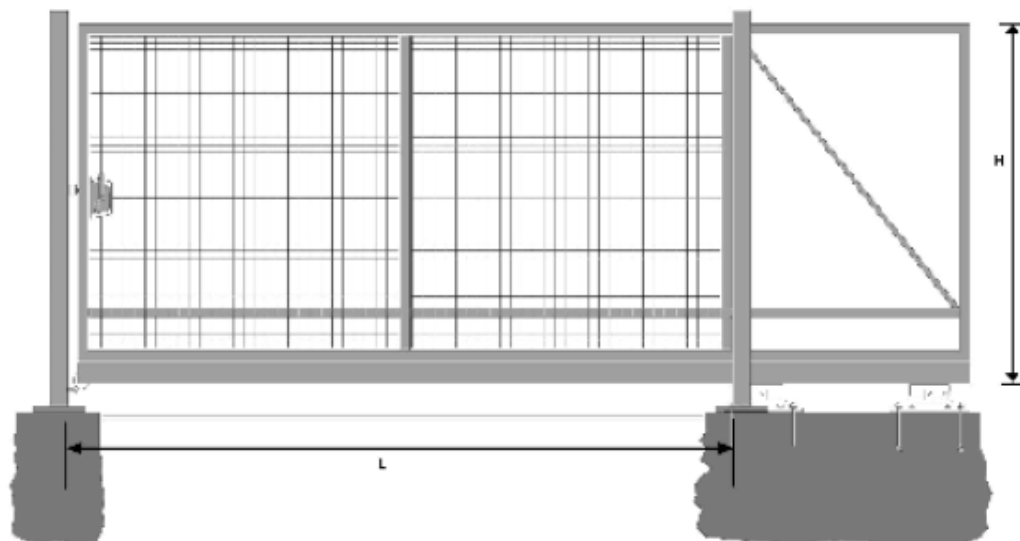

### Brána samonosná, typ BST

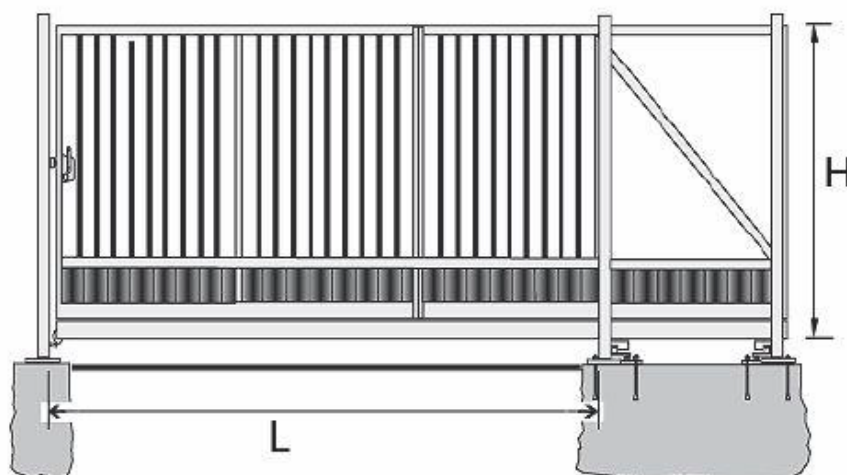

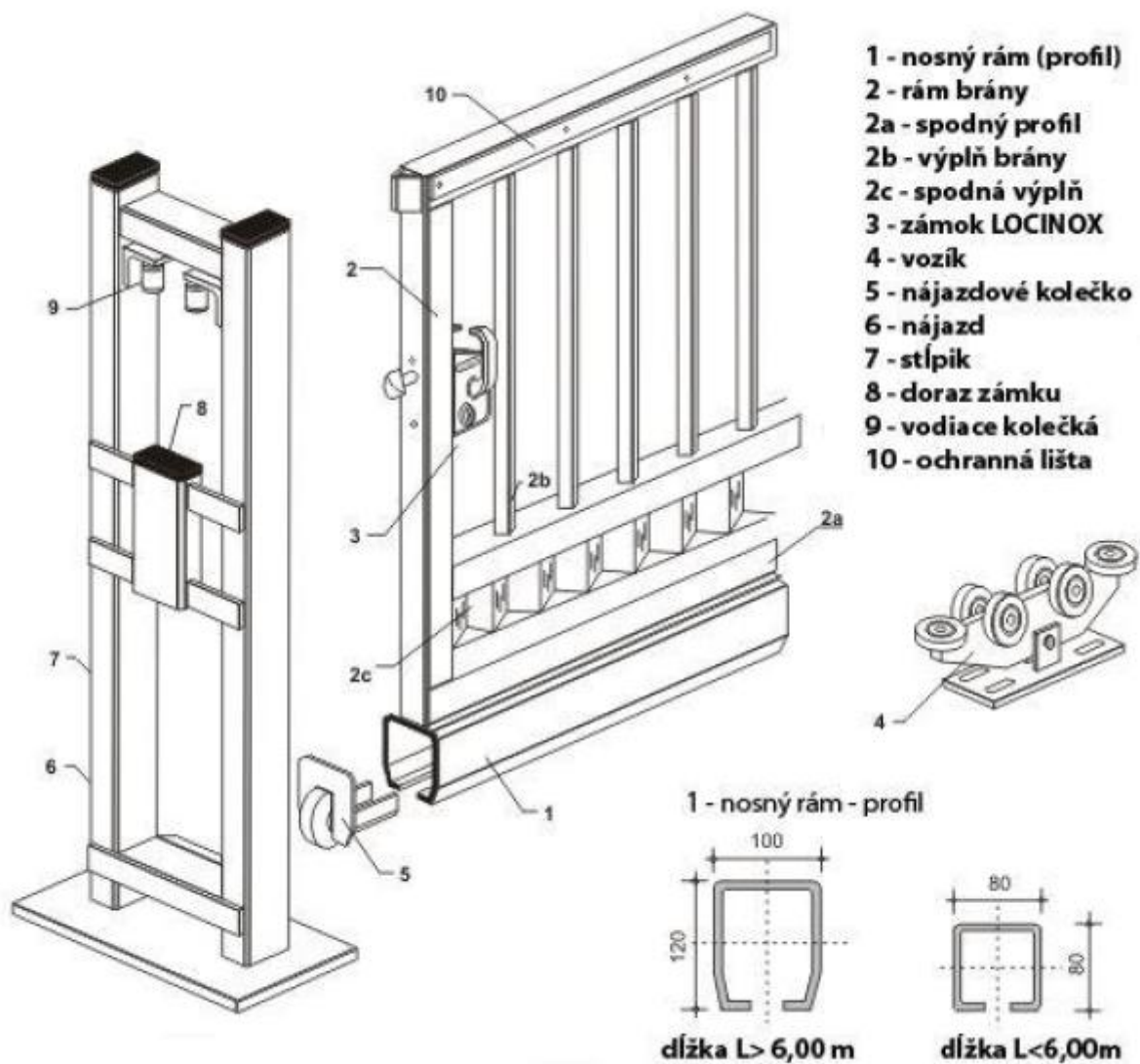

Detail - brána samonosna, typ BST

Typ brány	Šírka brány (m)	Povrchová úprava	Cena bez DPH (EUR / m <sup>2</sup> )	Cena EUR s DPH/m <sup>2</sup>
BSG	3,50 – 5,50	ZN	235,00	282,00
	6,00 – 12,00	ZN	225,00	270,00
	3,50 – 5,50	PVC	268,00	321,60
	6,00 – 12,00	PVC	244,00	292,80
BST	3,50 – 5,50	ZN	275,00	330,00
	6,00 – 12,00	ZN	256,00	307,20
	3,50 – 5,50	PVC	305,00	366,00
	6,00 – 12,00	PVC	256,00	307,20

Príplatky k bránam samonosným:

	Cena bez DPH (EUR / m)	Cena EUR s DPH/m
Ozubný hrebeň (na vrch brány, na zvýšenie bezpečnosti objektu)	16,90	20,28
Ozubená lišta (príprava na automatiku)	24,20	29,04